



AMAZONE

Profihopper önjáró kaszálógép





Üdvözüljük a professzionális zöldterület-gondozás világában: Profihopper az **AMAZONE**-től



A zöldterület-gondozás aktuális kihívásainak kezelése az AMAZONE Profihopper gépével

Ápolt zöldterületek a parkokban, buja gyepek a futballstadionokban, hívogató rétek a kempingekben vagy fürdőknél, kiváló minőségű lovardák vagy golfpályák – a professzionális gyep- és kertgondozás gyorsan a szabadidős létesítmények névjegyévé válhat, legyen szó nyáron tökéletesen nyírt gyepről vagy ősszel gondosan összegyűjtött levelekről.

Napjaink kihívásai azonban egyre nehezebbé teszik a jól karbantartott területek magas színvonalon és megfizethető áron történő fenntartását: A szakképzett munkaerő hiánya, az emelkedő üzemanyagárak, a szemetelés és a nem rendeltetésszerű használat, a szélsőséges időjárás vagy a környezetvédelmi előírások megnehezítik a zöldterületek gondozását.

Az AMAZONE önjáró Profihopper fűnyírói mindezen kihívásoknak megfelelnek: nagy területteljesítményt biztosítanak, kényelmesek és könnyen kezelhetők, kiválóak a stabilitás és a robusztusság tekintetében, megbízhatóak és rugalmasan használhatók, legyen szó akár a fűnyírásról és gyepszellőztetésről, akár a levelek, a lóürülék vagy a szemet, például az eldobott italos dobozok összegyűjtéséről.

Mindig tökéletes művelési kép, napról napra, akár kora reggeltől késő estig tartó folyamatos üzemen is – az ön professzionális zöldterület-gondozási feladataihoz.

5. A gyűjtőtartály magasemelésű ürítése.



4. A kerekek fordulatszámát külön szabályozó 4WDi intelligens összkérékhajtás 0-fordulókörös kormányzást tesz lehetővé.

A Profihopper koncepció:

Fordulékony és teljesítmény nagy tartállyal minden zöldterülethez



1. Kényelmes vezetőállás akadálytalan kilátással körbe, opcionálisan féltetővel vagy fülkével.

3. Erőteljes dízelmotor modern kipufogógáz-utókezeléssel, visszavezetéssel és részecskeszűrővel.

2. Kaszaegység SmartCut precíziós vágórottorral és PowerCompactor szállítócsiga-rendszerrel a pontos vágásért és a levágott anyag tömörítéséért.

Profihopper önjáró kaszálógép



STAGE V

5. emissziós
szabvány



TERMÉKFILM
Profihopper 1500 Cab



PROFI MENETPRÓBA
„Por helyett csigák”



730 vagy 1100 literes
tartálytérfogat



1,25 vagy 1,5 m
munkaszélesség

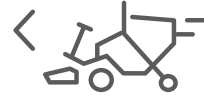

Akár 11 km/h munkasebesség
és 20 km/h vonulási sebesség

Nagy területteljesítmény tökéletes művelési kép mellett

A Profihopper 1250 és 1500 önjáró kaszálógépekkel az AMAZONE abszolút megbízható professzionális gépeket kínál a nagy teljesítményű kategóriában a maximális teljesítményű gypápoláshoz és kertgondozáshoz. Az AMAZONE Profihopper gépét emellett kompakt kialakítás is jellemzi a nagyfokú manőverezhetőségért és a hosszú munkavégzést lehetővé tevő felhasználóbarát jellegért. Az 1,25 vagy 1,5 m munkaszélességű SmartCut lengőkéses kaszaegység tökéletes művelési képet ad - legyen szó rövid vagy hosszú gyepekről, nagy nyílt területekről vagy kis és kanyargós parcellákról. A szállítócsiga-rendszernek hála a kaszaegység még nedves növényzet esetén sem tömődik el.



HATÉKONYSÁG

Nagy teljesítményű!

Figyelemre méltó területteljesítmény a nagy munkaszélességnek, a nagy gyűjtőtartálynak és a nagy üzemanyagtartálynak köszönhetően, ami kimagasló vonulási és munkasebességgel párosul. A szállítócsiga-rendszer még nedves növényzetben is megakadályozza a kaszaegység eltömődését. A levágott anyag magasemelésű ürítéssel gyorsan kirakható, ami szintén csökkenti az állásidőket.



RUGALMASSÁG

Rugalmas!

Rugalmas felhasználási lehetőségek – a kaszálástól a gypszellőztetésen és a mulcsozáson át a lehullott lomb, a lóürülék, a szemét és más hulladék összegyűjtéséig. A féltetőnek vagy a fülkének hála minden időjárási körülmény mellett lehetséges a munkavégzés, alacsony és magas fűben egyaránt – ez a gép egész évben használható.



KÉNYELEM

Felhasználóbarát!

Kényelmes kezelés és vezérlés kiemelkedő átláthatósággal a vezetőállásban, hatékony rezgés- és zajcsökkentési megoldásokkal. A szárnyas kések vagy gypszellőztető kések egyszerűen, szerszám nélkül cserélhetők.

Fáradhatatlanul dolgozik

Kaszaegység és szállítócsigák

Más, új utak: A SmartCut kaszaegységgel és a PowerCompactor szállítócsiga-rendszerrel az AMAZONE élen jár. A többszörösen díjnyertes technológiai megoldások tökéletes zöldterület-gondozást tesznek lehetővé.

A vágóegység és a szállítópálya összehangoltan végzi a dolgát: A Profihopper központi eleme

A Profihopper központi elemét a kaszaegység és a szállítópálya alkotja, amely lengőkéses fűkaszaként lényegesen jobb művelési képet és jobb vágási teljesítményt tesz lehetővé, mint a hagyományos hengeres vagy forgókéses fűkaszák, miközben jelentősen csökkenti a zajszintet.

A SmartCut precíziós vágórotor V alakú sorokba rendezett szárnyas kései fáradhatatlanul, milliméteres pontossággal vágják le a növényzetet a beállított vágási magasságban. A levágott anyagot - legyen az fű, réti virágok, levelek vagy más anyagok - a PowerCompactor keresztirányú szállítócsigája felszedi, és a középső hosszirányú szállítócsigához továbbítja.

Itt mutatja meg legnagyobb erejét a PowerCompactor: Miközben a hátul elhelyezett gyűjtőtartályhoz jut, a levágott anyag erősen tömörödik. A PowerCompactor által végzett tömörítés után 45%-kal több levágott anyag fér el a gyűjtőtartályban. A 730 literes kapacitású Profihopper 1250 így akár 1000 liternyi levágott anyagot, míg az 1100 literes kapacitású Profihopper 1500 akár 1600 liternyi levágott anyagot is képes összegyűjteni. A tömörítés nélküli kaszálógépekkel összehasonlítva jelentős mértékben megnövelhető a hasznos tartálytérfogat. Ennek eredménye: Még kevesebb állásidő és még kényelmesebb munkavégzés.

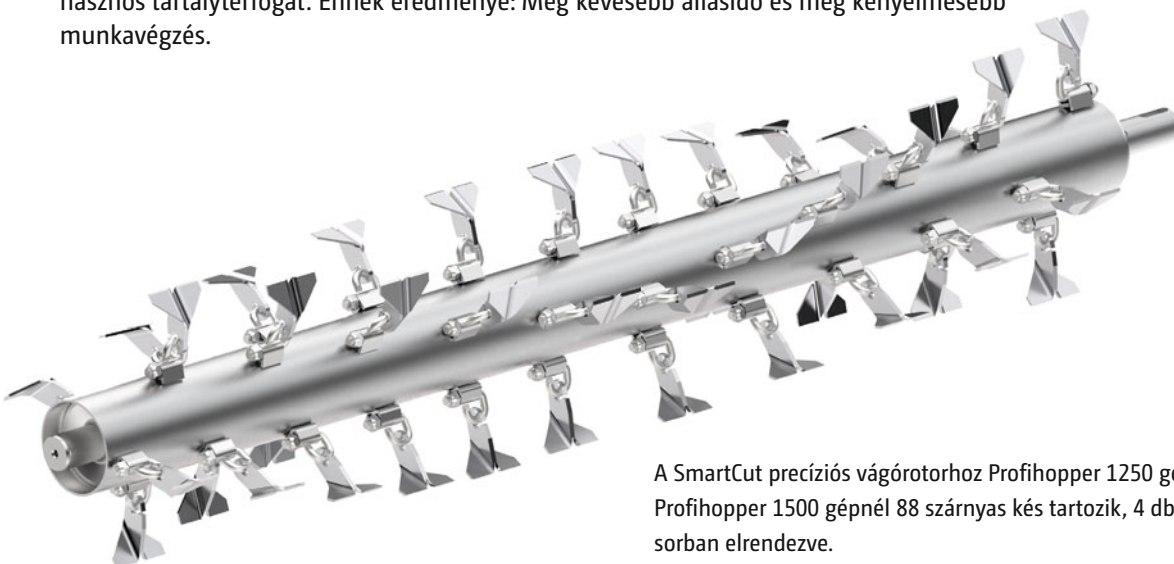

A SmartCut precíziós vágórotorhoz Profihopper 1250 gépnél 72, Profihopper 1500 gépnél 88 szárnyas kés tartozik, 4 db V-alakú sorban elrendezve.

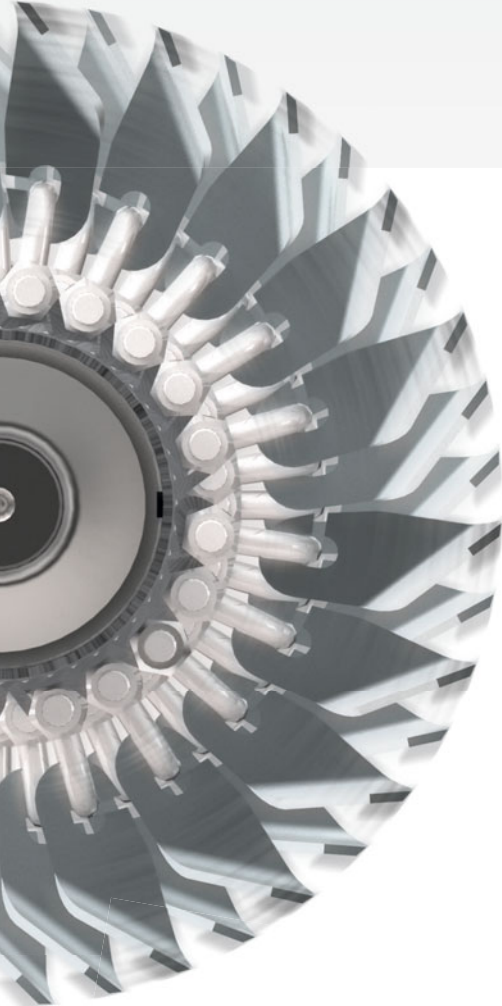

A PowerCompactor hatékony tömörítésének hála a tartály hasznos kapacitása akár 45%-kal is nagyobb lehet a hagyományos kaszálógépekénél.

A Profihopper szállítópályája ventilátor vagy levegős rásegítés nélkül működik. Ez egy igazán masszív és hosszú élettartamú megoldás, amely mechanikai túlterhelésvédelem és elektronikus felügyelet révén megbízhatóan akadályozza meg a gép károsodását, miközben jelentősen csökkenti a zajki-bocsátást és a porképződést. Csendes, messzemenően pormentes munka-végzés maximális teljesítménnyel és precíz művelési képpel – kényelmes és felhasználóbarát. Egy teljesen más teljesítményszintű kaszálógép.

Külön kívánságra szerszám nélkül is elhelyezhető a mulcsozó fedél. A levágott és felaprított anyag ezután a lekaszált területen marad.

Előnyei:

- ✔ Precíz kaszálás hosszú élettartamú technológiával.
- ✔ A gyűjtőtartály kapacitásának megnövelése a levágott anyag tömörítése révén.
- ✔ A ventilátorok helyett használt szállítócsiga-rendszer előnye a kisebb zaj- és porképződés.



A rotortól közvetlenül a csigába, „Kéz a kézben”

❗ „Az apríték továbbítását végző csigák a piacon egyedülálló megoldást képviselnek.”

(profi magazin, PH 1250 menetpróba · 2020/09)

Biztonságos, kényelmes és nagy magasságokba ér

Gyűjtőtartály magasemelésű ürítéssel



Előnyei:

- ✔ A gyűjtőtartály gyors és kényelmes leürítése
- ✔ Magasemelésű ürítés akár 2,1 illetve 2,5 m magasságban a Profihopper 1250 illetve 1500 gépnél



Az ürítés igény szerint történhet talajszinten és magasba emelve

Nagyméretű gyűjtőtartály – rendkívül hatékony felhasználást tesz lehetővé

730 vagy 1100 literes tartálytérfogatának köszönhetően a Profihopper már önmagában is nagy mennyiségű levágott anyagot képes összegyűjteni. A varázslat azonban a PowerCompactor tömörítőben történik: Ez az egység hatékony tömörítést végez, így akár 45%-kal több levágott anyag is összegyűjthető – kb. 1000 liter tömörített anyag a Profihopper 1250 gép 730 literes tartályában, és 1600 liter tömörített anyag a Profihopper 1500 gép 1100 literes tartályában.

Magasemelésű ürítés – Biztonságos, kényelmes és nagy magasságokba ér

A magasemelésű ürítéssel az ürítés a Profihopper 1250 esetén 2,1 méteres, míg a Profihopper 1500 esetén 2,5 méteres magasságba emelve végezhető. Az átadási pont hátrébb került, így a magas konténer is optimálisan feltölthető – mégpedig kényelmesen a vezetőállásból. Ez csak néhány pillanatot vesz igénybe – és máris folytatható a munka.

A tisztításhoz minden alkatrész egyszerűen hozzáférhető.



Kiváló teljesítmény

A hatékony és intelligens hajtásrendszer

Kiváló teljesítmény kompakt kialakításban

A Profihopper kompakt kialakítású, miközben minden fontos alkatrésze könnyedén hozzáférhető. Így a karbantartás és a tisztítás sem jelent problémát.

1. Dízelmotor
2. Öntisztító hűtőlevegő-rendszer



A legmodernebb motortechnológia – Jövőbe mutató megoldás

A minőségi alkatrészek, pl. az erős dízelmotorok használata a profi eszközök jellemzője. A visszavezetésen és részecskeszűrőn alapuló modern kipufogógáz-utókezelésnek hála nincs szükség kipufogógáz-kezelő folyadékra (DEF).

AMAZONE Cooling System – Az intelligens hűtőrendszer

Az AMAZONE Profihopper alapfelszereltségként el van látva egy öntisztító hűtőlevegő-rendszerrel (AMAZONE Cooling System), amely eltávolítja azokat a növényi maradványokat, amelyek különösen mulcsozás közben szennyeznek el a hűtőrácsot.

Egyszerre gazdaságos és erős – automatizált motorvezérléssel a Profihopper 1500 gépnél

Az automatizált motorvezérlésnek hála a Profihopper 1500 gépnél bármikor azonnal rendelkezésre áll a maximális teljesítmény. Amikor viszont nincs rá szükség, a motor hatékonyan és gazdaságosan működik.

A Profihopper 1500 teljesítményének optimális kihasználásához külön haladási és munkavégzési üzemmód, illetve az új ECO üzemmód választható.

Előnyei:

- ✔ Optimalizált üzemanyag-fogyasztás a teljesítmény intelligens kihasználása mellett.
- ✔ 45%-os többleteljesítmény magas fűben (a Profihopper 1250 típushoz képest).



5. emissziós szabvány



Akár 15 000 m²/óra területteljesítmény

20 km/h vonulási sebességével a Profihopper 1500 közúton is gyorsan képes haladni.

Új ECO üzemmód

ECO üzemmódban a rotor csökkentett, 2500/perc fordulatszámon működik, míg a dízelmotor fordulatszáma csak 2000/perc. Ez üzemanyagot takarít meg, és akár 4,5 dB-lal csökkenti a zajszintet. Az új ECO üzemmód ideális a levelek felszedéséhez és a fűnyíráshoz könnyű körülmények között.

Előnyei:

- ✔ Nagy munka- és vonulási sebesség.
- ✔ Az ECO üzemmód, az alacsony fogyasztás és a nagyméretű üzemanyagtartály hosszú használati időt tesznek lehetővé.
- ✔ Modern kipufogógáz-utókezelés DEF nélkül.

Nagy üzemanyagtartály – Hosszú műszakokhoz

A nagy úrtartalmú üzemanyagtartály, amely a Profihopper 1250 esetén 40 literes az 1500 esetén pedig 55 literes, megszakítás nélküli munkavégzést tesz lehetővé még a leghosszabb munkanapokon is: Kevesebb állásidő, jobb teljesítmény, nagyobb rugalmasság.

Maximális sebesség haladási üzemmódban

Haladási üzemmódban a motorfordulatszám kizárólag a haladási sebességhez igazodik. A maximális haladási sebesség 20 km/h.

Fokozott teljesítmény munkavégzési üzemmódban

Munkavégzési üzemmódban a motorfordulatszám 2800/perc értékre nő. A haladási sebesség ekkor legfeljebb 11 km/h. A hajtás és a motorteljesítmény tökéletes összjátékra révén 1,50 méteres munkaszélességgel akár 15.000 m²/óra területteljesítmény is elérhető.

Az intelligens összkerékhajtás

4WDi az AMAZONE-tól



4WDi összkerék-hajtás

4WDi intelligens összkerék-hajtás esetén a négy hajtott kerék fordulatszámának szabályozása egyenként, a kormánykerék állásától és a haladási sebességtől függően történik. A Profihopper csak akkor kapcsolja be a hátsó kormányzó kerekeket, ha az első kerekek rásegítést igényelnek. A rendszer mind előre-, mind hátramenetben működik.

A 4WDi technika előnyei

- ✔ 0-fordulókörös kormányzás.
- ✔ Fokozott biztonság maximális fordulékonyság mellett.
- ✔ Nehéz alkalmazási feltételek között, pl. nedves talajon és lejtős terepen is sikerrel használható.
- ✔ Az igény szerinti összkerékhajtás csökkenti az üzemanyag-fogyasztást és kíméli a környezetet.

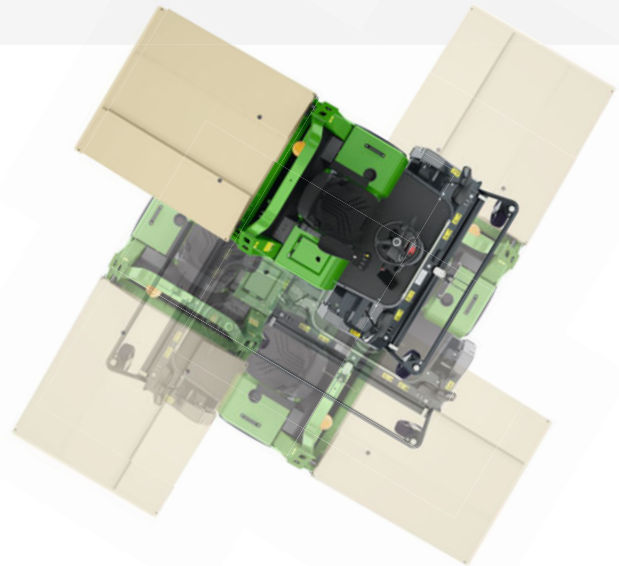

0-fordulókörös, fordulékony és biztonságos vezethetőség

0-fordulókörös kormányzás minden Profihopper gépen



- ❗ „A standard méretű hátsó kerekek összkerékmeghajtással és anélkül egyaránt majdnem 90°-os befordulásra képesek, emiatt a gép igazán agilis és szinte álló helyzetben meg tud fordulni.”

(profi magazin, PH 1250 menetpróba · 2020/09)



Minden terepen biztonságos – még nehéz körülmények között is

Elsősorban nehezebb alkalmazási körülmények között – pl. nedves talajon való csúszáskor vagy lejtős talajon végzett munka során – látja hasznát az alkalmazó az intelligens összerékmeghajtásnak. Minimális a csúszásveszély, mert mindegyik kerék minden időben az optimális fordulatszámmal van meghajtva. Ennek köszönhetően nő a biztonság és javul a munka minősége, mert pl. kevesebb csúszásnyom marad a zöld területen.



Tartson mindent kézben a SmartHandling révén

Kezelés és vezérlés



Központi és egyszerű vágási magasság állítás

A vágási magasság állítása igazán kényelmesen és gyorsan, manuális módon végezhető. A kaszaegységen elhelyezett kezelőeszközzel a vágási magasság 0 és 90 mm között állítható. Állításkor a komplett kaszaegység mozdul el, így nem rontják el a művelési képet alacsonyabban lévő alkatrészek.

Lehajtható bukókeret az EN ISO 5395 szabvány szerint

További praktikus részlet a lehajtható kialakítású bukókeret, amivel a szállítási magasság rendkívül egyszerűen és gyorsan csökkenthető.



A vágási magasság egyszerű, fokozatmentes állítása optimális eredményt szavatol 0 és 90 mm között.



A problémamentes hozzáférés kényelmesebbé tesz mindenféle karbantartást. A karbantartó fedeleken keresztül az összes fontosabb részegység gyorsan és akadálytalanul elérhető.

Hatékony munkavégzés



A vezetőülés mint központi elem

A legjobb technológia előnye és haszna is csak akkor aknázható ki teljes mértékben, ha szakszerűen működtetik. Ehhez nagyfokú kényelemre és felhasználóbarát kialakításra van szükség, hogy a kezelő a hosszú munkanapokon is folyamatosan koncentrálni tudjon.

A Profihopper vezetőülését pontosan erre terveztük. A kezelőszervek könnyen elérhetők és beállíthatók, a beépített fűtéssel ellátott ülés pedig garantálja a kényelmet.

A Profihopper 1500 opcionális fülkéje klímaberendezéssel van ellátva és védelmet nyújt a rossz időjárás ellen, valamint rádióberendezést és opcionális tolatókamerát is kínál a jobb áttekinthetőség érdekében. Optimális feltételek a munkahelyen!

Vezérlés és kezelés

1. Powershuttle irányváltó előremenet/üres állás/hátramenet
2. Italtartó
3. Hegyemeneti elindulási segédlet
4. Tempomat
5. Elektronikus menetvezérlő pedál
6. Rögzítőfék
7. Praktikus információs kijelző: Használat közben minden fontos munkainformáció látható, mint például a kaszálási idő, a területteljesítmény és a gép kihasználtságát jelző motoradatok
8. A kaszaegység és gyűjtőtartály kezelése

Teljes üzemeltetési dokumentációval

A Profihopper 1500 fedélzeti számítógépén a munka befejezése után is rendelkezésre áll a teljes üzemeltetési dokumentáció a teljesítmény kiszámításához vagy a kihasználtság elemzéséhez.

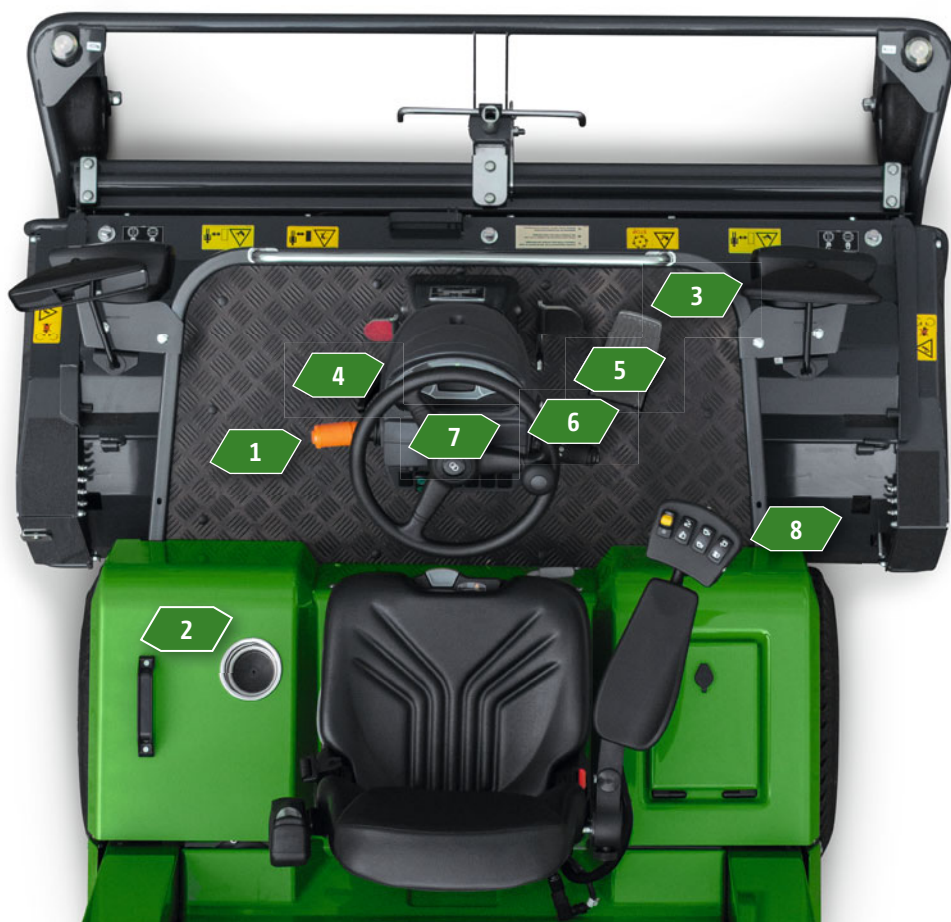

Egyszerű és gyors!

Szerszám nélkül cserélhető kések

Az egyedi igényeknek megfelelően különböző kések választhatók

A kések ellenálló, speciális acél anyaga biztosítja a csekély kopást. A késrendszer nem érzékeny az idegen testekre, mivel minden kés egyedileg van a rotorhoz rögzítve.

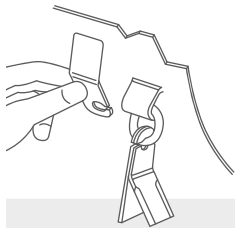
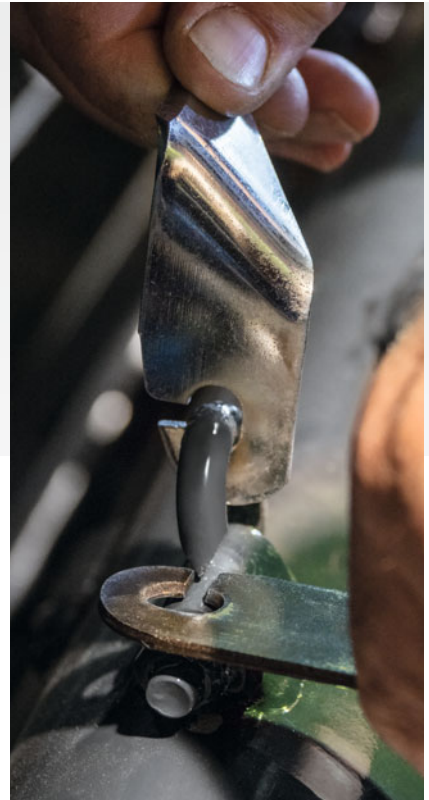

Szerszám nélküli késcsere	H77 köszörült szárnyas kés (alapfelszereltség)	Gyepszellőztető kés 3 mm	Gyepszellőztető kés 2 mm	H77 hosszú, köszörült szárnyas kés gyepszellőztető késsel	H60 köszörült szárnyas kés gyepszellőztető késsel
Pázsítápolás	●●●●				
Golfpálya ápolása	●●●●				
Parklétesítmények ápolása	●●●●				
Közösségi zöldterületek ápolása	●●●●				
Kaszálás és begyűjtés nedves körülmények között	●●●●				
Lombfelszedés	●●●●			●●●●	●●●●
Gyepszellőztetés		●●●●			●●●●
Golfpálya/gyepszőnyeg szellőztetése			●●●●		●●●●
Gyep kifésülése (pl. kiegészítésként orsós kaszához)					●●●●
Lólegelők ápolása				●●●●	
Szükséges késszám Profihopper 1250	36 pár	36 darab	36 darab	36 pár + 36 darab	36 pár + 36 darab
Szükséges késszám Profihopper 1500	44 pár	44 darab	44 darab	44 pár + 44 darab	44 pár + 44 darab

●●●● nagyon jó eredmény

A négyévszakos gép

Sokoldalú felhasználási lehetőségek



A Profihopper rugalmas alkalmazási lehetőségei a parkok, temetők, lakóterületek, gyepterületek vagy kempingek zöldterület- és tájgazdálkodásához lehetővé teszik a gép hatékony kihasználását. Ezt csak tovább fokozza a lombgyűjtés lehetősége.

Ezenkívül a Profihopper alkalmas golfpályák, karámok vagy sportlétesítmények kiváló minőségű gyepeinek karbantartására is, valamint világítási rendszerének és fülkéjének köszönhetően éjszakai használatra is - a rendkívül széles alkalmazási terület és a nagy teljesítmény együttesen azt jelenti, hogy a gép kifejezetten gazdaságosan üzemeltethető.

Teljesítményre hangolva!

A kaszáló gyűjtőmester



45%-kal több gyűjtött anyag tömörítés révén

Kaszálógép a kiváló vágásképpért – mindegy, hogy rövid vagy hosszú, nedves vagy száraz a növényzet

A forgókéses vagy a késhengeres kaszákkal összehasonlítva a Profihopper lengőkéses fűkaszaként műszaki okokból lényegesen nagyobb vágási magasságnál is nagyon megbízható. A Profihopper rövid és hosszú fű esetén egyaránt kiváló vágásképet hagy maga után – szinte bármilyen időjárási körülmény mellett és vegetációs fázisban.

Az AMAZONE kaszáló és gypszellőztető rendszere garanciát jelent a jól ápolt zöldterületekre. Nem csak napfényben, hanem már kora reggel, harmatos fűben is megkezdhető a munka. A Profihopper gépet nem igazán érdekli, hogy nedves-e, magasra nőtt-e vagy éppen sűrű-e a fű – mindig első osztályú eredményt biztosít.

Mulcsozás – a fontos tápanyagok visszavezetése

A késeknek a nagy rotorra történő különleges felfüggesztése révén a kasza többször vágja rövidre és szecskázza a fűszálakat. Mulcsozáshoz egyszerűen be kell helyezni a Profihopper mulcsozó fedelét, és az apríték széles területen a lekaszált felületen marad. Így fontos tápanyagok jutnak vissza a talajba.

Gypszellőztetés – a talajszerkezet javításához

Az AMAZONE Profihopper géppel kiváló gypszellőztetést is végezhet. A gyorsan, szerszám nélkül felszerelhető gypszellőztető kések behasítják a gyepfelületet, és ritkítják a gyep felületét. A gép kifésüli, összegyűjti és egyidejűleg behengerli a talajba a gyepfilcet. A gypszellőztetéssel jobbá tett fény-, levegő-, víz-, és tápanyagcsere a talajszerkezet jelentős javulásához vezet.

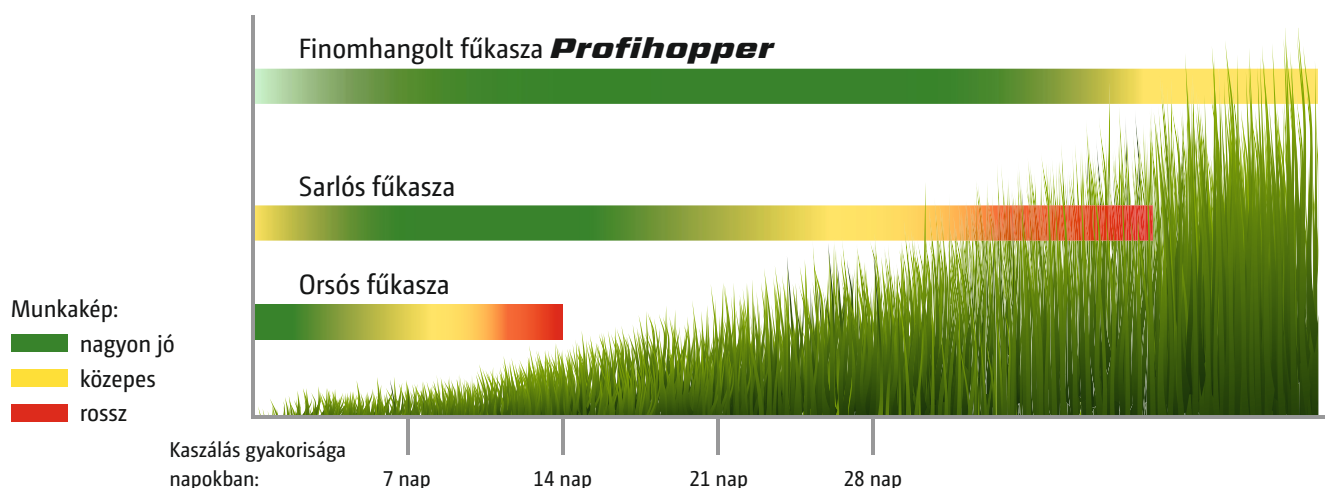



Lomb összegyűjtése

A kiváló szívóhatásnak köszönhetően szinte „minden” (lomb, gesztenyék, makkok stb ...) összegyűjthető. A gyűjtőtartály térfogata optimálisan kihasználható. Emellett a lombaprító forgó kései gyors aprítást végeznek. Tavasz elején gyakran még sok őszi lomb marad a talajon, ezért csak nehezen nő a fű. A fű növekedésének optimalizálásához a kiegészítésként beépíthető gyepszellőztető késekkel egyetlen munkamenetben összegyűjthetők a levelek, és egy menetben szellőztethető a gyeplő.

Hulladék összegyűjtése – takarítson

A szállítórendszer érzéketlen akár az olyan dobozok, papírok és egyéb szennyezők felvételénél, amelyek parkokban és szabadidős létesítményekben előfordulnak – a Profihopper számára ez nem probléma.

Erős szívóhatásának köszönhetően a Profihopper kiválóan alkalmas arra, hogy ősszel vagy tavasszal összegyűjtse és felaprítsa a lombot.



Kaszálás és gyepszellőztetés egyetlen műveleti lépésben.



A gyakorlat azt mutatja, hogy a kétféle Profihopper gépet a lótulajdonosok is nagyra értékelik. A Profihopper lekaszálja a foltokat, és tisztán összegyűjti a lóürüléket. Egészséges állatok tiszta legelőn.

Ajánlások



Roger Myatt, Doncaster Golf Club, Anglia: 3 gép egyben – a Profihopper 1250

Roger Myatt az angliai Doncaster Golf Club golfpálya menedzsere. A Profihopper 1250 gépet egy néhány évvel ezelőtti bemutatón ismerte meg. A golfklub csapata jelenleg több Profihopper 1250 gépet is használ. Az erről szóló döntést csaknem 2 évvel ezelőtt hozták meg. A Profihoppert nagyra értékelik, mert minden szükséges feladatot ellát.

Ráadásul az AMAZONE Ltd. székhelye igazán közel található, ami nagyban megkönnyíti az együttműködést. A golfklub a zöldterületek karbantartására és a magok csírázásának elősegítése érdekében gyepszellőztetésre, a sűrű és magas fűvel borított területek ritkítására, valamint ősszel a levelek összegyűjtésére használja a PH 1250 gépet. A Profihopper javítja a zöldterületek tulajdonságait. Ezenkívül a pálya Rough részein hosszan hagyja vagy megritkítja a gyepet, így ezeken a területeken könnyebb játszani.

Ősszel kordában tartja a lehulló leveleket. A PH 1250 gép mindemellett olyan kicsi, hogy a fák között is elfér, de rengeteg levelet képes összegyűjteni, amelyet egyszerűen a pótkocsiba tud üríteni. Roger Myatt különösen nagyra értékeli a Profihopper könnyű magasságállítását, a fák közötti manőverezhetőségét és a magasemelésű (akár 2,10 m-es) ürítést. Roger Myatt szerint az a plusz, a Profihopper javára billentette a mérleg nyelvét, az a tény, hogy 3 készüléket egyesít egy gépben: lombgyűjtő, fűkasza és gyepszellőztető. Myatt úr egyértelműen ajánlja az AMAZONE Profihopper 1250 használatát a golfpályákon: „Még a klubtagjainkat is lenyűgözte.” - zárja gondolatait.

Kertépítészek, aki kifejezetten ajánlják a Profihopper 1500 gépet

Michael Hauner és Thomas Schehl (UBZ) kertészmérnökök már évek óta ismerik a Profihopper 1250 gépet. 2020 novemberétől tesztelik a Profihopper 1500 prototípusát.

Szerintük az egyik leghasznosabb újítás az új fülke, a remekül szabályozható légkondicionálóval. „A fülkében 3 perc alatt eltűntethető a pára.”

Porckorongproblémái miatt Michael Hauner számára nagyon fontos a jó ülés-kényelem. Ő nagyra tartja a Profihopper légrugós ülését országúton és nehéz terepen egyaránt.

Mivel a Profihopper a nagy területektől (stadion és park) a legkisebb sarkok (vad- és virágos rétek) karbantartásáig használható, sok más gépet ki tud váltani az UBZ-nél. A Profihopperrel fasorokban, iskolaudvarokon, játszótérekben, vizes utakon és aszfaltozott felületeken egyaránt dolgozhat. „Mindent összegyűjthetünk, vagy egyszerűen mulcsozhatjuk, ha úgy szeretnénk. Ezenkívül rengeteg levelet is összegyűjtöttünk vele.” A Profihopper további előnyeként a gép hatalmas teljesítményét és kiváló fordulékonyágát említi.



Arnaud Paillard a Profihopper 1500 4WDi SmartLine modellel

Arnaud Paillard „Parcs et Jardins Paillard”: A Profihopper hűséges használója

Arnaud Paillard, a franciaországi Besançon melletti Pugey-ben található „Parcs et Jardins Paillard” vállalat vezetője lelkes felhasználója a Profihopper-nek. „A 2000-es évek elejétől kezdve használok egy Profihoppert, szóval már az első változattal is dolgoztam, amit még LGA-nak hívtak és 2 karral kellett irányítani. A gyújtórendszere és a sokoldalúsága miatt döntöttem a Profihopper mellett. A gyűjtés még mindig csúcs és nagyon halk! Munkám során kaszálásra, gyűjtésre, lombszívásra és aprításra használom. A Profihopper gyors, csendes és rendkívül kompakt méretű. A vezetőülésemből akadálytalan a kilátás körbe, ami nagyban segíti a manőverezést.”

Paillard úr hűséges ügyfelünk, és az is marad, amit így magyaráz: „Az AMAZONE mindig meghallgatja a szakembereket, és figyelembe veszi az igényeinket a gépek tervezése és fejlesztése során, ezért ragaszkodom a márkához.”

Paillard úr jelenleg egy Profihopper SmartLine 1500 géppel dolgozik, amelyet 2020 februárjában vásárolt.

Emellett nagyon egyszerűnek ítélik a munkaeszközök cseréjét, valamint a tisztítást és a karbantartást. A vágási magasság beállítása igazán egyszerűen szabályozható és könnyen hozzáférhető. A jól méretezett dízelüzemanyag-tartály átlagosan kb. 1,5 munkanapra volt elegendő. A Profihopper már önmagában a 4 km-es fasor karbantartásával rengeteg pluszmunkát takarít meg. „Közel tudunk menni a fákhöz, és utána alig kell utómunkát végezni vagy kézzel kaszálni.”

Michael Hauner (balra) és Thomas Schehl az Umwelt- und Servicebetrieb Zweibrücken vállalattól







Profihopper típusáttekintés



Profihopper 1250

Gyors és fordulékony - a Profihopper 1250 a PowerCompactor egységnek köszönhetően nagy területteljesítményt tesz lehetővé a levágott anyag különösen hatékony tömörítésével a tartályban - az effektív tartálykapacitás így 730 literről akár 1000 liter levágott anyagra növekszik. Több kaszálás, kevesebb állás.



Profihopper 1500

A Profihopper nagy teljesítményét tovább fokozza a Profihopper 1500 változat, amely még nagyobb, 1,5 m-es munkaszélességgel és 1600 liter tömörített anyag befogadására képes gyűjtőtartállyal rendelkezik. Még több kaszálás, még kevesebb állás.



Profihopper 1500 Cab

A Profihopper 1500 géphez újonnan kifejlesztett fülke szélvédővel és hátsó ablakkal, külső tükrökkel, ajtókkal, fűtéssel és légkondicionálóval rendelkezik. A olyan kiegészítőinek hála, mint a közúti világítás, a forgó jelzőfény, a rádió, a speciális ülés és a kiegészítő LED-es munkafényszórók, a Profihopper 1500 gép mindig felkészülten várja az intenzív használat időszakát.

Előnyei:

- ✔ Legfeljebb 85 dBA zajszintű fülke.
- ✔ Védőrács a levegőbeszívó előtt.
- ✔ Közúti forgalmi engedély a Profihopper 1500 gépre, fülkével és fülke nélkül, valamint 500 kg maximális pótkocsi-terheléssel.



Az InsectGuard késtartó a kaszaegység áthaladása előtt intenzíven átmozgatja a fűvet, felzavarva ezzel a rovarokat. Védje a természetet a Profihopper 1250 és 1500 gép InsectGuard rendszerével!



Az időjárásvédő feltető védelmet nyújt az eső és a napfény ellen a Profihopper 1250 és 1500 gépeken.

A megfelelő megoldások

Kivitel minden igényhez



LED-es munka- és/vagy forgó jelzőfény¹⁺²



Tolatókamera a még jobb kilátásért³



LED-es hátsó világítás a világításkészlet részeként



Világítás a közúti közlekedéshez



Kívánságra extra széles gumiabroncsokkal is kapható¹

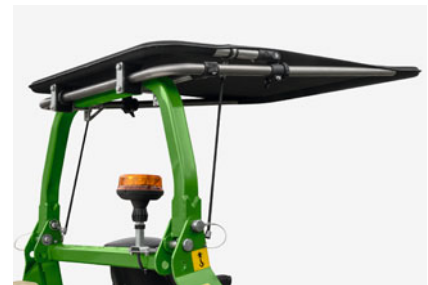

Időjárásvédő féltető¹⁺²



Akkumulátor-leválasztó¹



InsectGuard



Tűzoltó készülék²⁺³



Különböző ülésváltozatok, pl. „De Luxe” luxussülés légrugózással és fűtéssel



A vonóhorog igazán praktikus és hasznos kiegészítő²⁺³



A defektbiztos gumiabroncsok még nagyobb üzembiztonságot szavatolnak²⁺³

Opcionálisan minden Profihopper elérhető közúti forgalmi engedélyes kivitelben is.

¹Csak különleges kivitelként kapható a Profihopper 1250 gépéhez.

²Csak különleges kivitelként kapható a Profihopper 1500 gépéhez.

³Csak különleges kivitelként kapható a Profihopper 1500 Cab gépéhez.

Műszaki adatok

Profihopper SmartLine önjáró kaszálógép

Gép típusa	Profihopper 1250	Profihopper 1500	Profihopper 1500 fülkével
Hajtásrendszer	Hidrosztatikus, összkerék meghajtás, 4 hidraulikus motor és 2 hidraulikus szivattyú	Hidrosztatikus, összkerék meghajtás, kettős axiáldugattyús szivattyúval és elektronikus vezérléssel	
Súly a kaszálóművel	1 175 kg	1 770 kg	2 100 kg
Megeng. össztömeg	1 600 kg	2 600 kg	
Motor	Kohler dízel, vízhűtéses, 3 hengeres, 1068 ccm, 18 kW (24,5 LE), 5-ös károsanyag-kibocsátási besorolás	Yanmar 4TNV 88 dízel, vízhűtéses, 4 hengeres, 2190 ccm, 34 kW (45,6 LE), 5-ös károsanyag-kibocsátási besorolás	
Tank térfogata	40 liter dízel üzemanyag	55 liter dízel üzemanyag	
Menetsebesség	Előre: 0–12 km/óra, fokozatmentesen szabályozható Hátra: 0–6 km/óra, fokozatmentesen szabályozható	Előre: 0–20 km/óra, fokozatmentesen szabályozható Hátra: 0–8 km/óra, fokozatmentesen szabályozható	
Munkasebesség	0–10 km/óra, fokozatmentesen szabályozható	0–11 km/óra, fokozatmentesen szabályozható	
Munkaszélesség	1,25 m	1,50 m	
Kaszálóegység	SmartCut rotor 72 (36 pár) késsel	SmartCut rotor 88 (44 pár) késsel	
Vágási magasság állítás	0–90 mm között fokozatmentesen		
Méret a kaszálóművel	Hossz: 2,85 m · Szélesség: 1,50 m Magasság (bukókerettel): 2,10 m	Hossz: 3,415 m · Szélesség: 1,773 m Magasság: 2,186 m	Hossz: 3,415 m · Szélesség: 1,773 m Magasság: 2,467 m
Tartálytérfogat	1000 l összegyűjtött anyag (= 730 l tömörítve a tartályban)	1600 l összegyűjtött anyag (= 1100 l tömörítve a tartályban)	
Emelősrítés	2,10 m	2,50 m	
Abroncsozás	Elöl: 20 x 10,00-10 6PR vagy 21 x 11,00-10 4PR vagy 20 x 12,00-10 4PR Hátul: 16 x 6,50-8 4PR KEVLAR	Elöl: 24 x 12,00-12 8PR Hátul: 20 x 10,00-10 6PR	

Az ábrák, a tartalom és a műszaki adatok csak tájékoztató jellegűek, és felszereltségtől függően eltérhetnek. Az országok közötti közúti közlekedési előírások (KRESZ) érvényes rendelkezéseit be kell tartani, emiatt előfordulhat, hogy külön engedélyeztetés szükséges.

Az eredeti egyszerűen jobb

AMAZONE szerviz és minőség



A tapasztalat kifizetődik. Az AMAZONE ezért a legmagasabb minőséget garantálja Önnek a saját európai gyáraiban megvalósított, rendkívül magas szintű vertikális integrációnak köszönhetően – már több mint 140 éve. Az eredeti egyszerűen jobb.

A legtöbb esetben nagyon gyorsan kell a munkának folynia, pl. a zöldterületen megrendezett események miatt. Ezért az AMAZONE első osztályú alkatrészszervizt kínál eredeti, pontosan az Ön gépéhez illeszkedő alkatrészekkel. A gépe így mindig használatra kész lesz – a világszerte elérhető, minőségi alkatrészek révén.

A globális pótalkatrész-logisztikánk központja a németországi Tecklenburg-Leedenben található pótalkatrészközpont. Ez biztosítja a pótalkatrészek optimális rendelkezésre állását, még régebbi gépek esetén is. Az AMAZONE szervizcsapata az Ön rendelkezésére áll, amikor csak szüksége van ránk – hozzáértő és magasan képzett értékesítési partnereink és szerviztechnikusaink átfogó hálózatának támogatásával.

Az eredeti pót- és kopó alkatrészek előnyei:

- ✔ Minőség, megbízhatóság és hatékonyság
- ✔ Azonnali elérhetőség, még régebbi gépek esetén is
- ✔ A használt gép magasabb viszonteladási értéke

myAMAZONE

a még nagyobb teljesítményért



REGISZTRÁLJON MOST
www.amazone.net/myamazone



GARANCIA

» Regisztráljon most, és igényelje a 36 hónapos gyártói garanciát!

- ✔ Növelje gépének védelmét a 36 hónapos gyártói garanciával.

» A garanciaajánlat az első használatot követő 12 hónapos szerződéses garanciális időszakon belül érvényesíthető.

ÚJ



PÓTALKATRÉSZEK

» Pótalkatrészek – most még könnyebben megtalálhatja a gépéhez megfelelő pótalkatrészeket!

- ✔ A gépéhez megfelelő pótalkatrészek listáját egyetlen kattintással elérheti.
- ✔ A robbantott ábrákon pillanatok alatt azonosíthatja a megfelelő alkatrészt.
- ✔ Állítson össze egy bevásárlólistát, és küldje el szervizpartnerének.



BEÁLLÍTÁS ÉS KEZELÉS

» Ezután adja meg a gépszámot, és egy pillantás alatt megkapja az összes információt, amire szüksége van a gép teljesítményének maximalizálásához

- ✔ Szezonkezdés és üzembe helyezés
- ✔ Beállítás és kezelés
- ✔ Pótalkatrészek és kezelési utasítások
- ✔ Karbantartás és betárolás



AMAZONE



Az ábrák, a tartalom és a műszaki adatok csak tájékoztató jellegűek, és felszereltségtől függően eltérhetnek. Az országonkénti közúti közlekedési előírások (KRESZ) érvényes rendelkezéseit be kell tartani, emiatt előfordulhat, hogy külön engedélyeztetés szükséges.



AMAZONE S.A. Forbach

B.P. 90106 - 17, rue de la Verrerie - F-57602 Forbach Cedex
Tel: +33 (0)3 87 84 65 70 - Fax: +33 (0)3 87 84 65 71 - www.amazone.fr - forbach@amazone.fr

AMAZONEN-WERKE KFT.

H-4031 Debrecen, Richter Gedeon út 30. - Tel: 52/888-145
www.amazone.hu - E-Mail: amazone@amazone.hu